



INOX ELX

MÁQUINAS A SU MEDIDA

LAMINADORA POR RODILLO
LAM-PUR 2200

NER PF

INOX ELX

F MARIN

LAM-PUR 2200

LAM- PUR 2200 máquina de laminación con Hotmelt por rodillo grabado

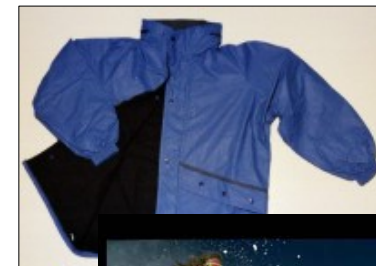

LAM-PUR 2200

La máquina LAM PUR 2200, es una laminadora de HOTMELT a rodillo grabado para textiles en continuo, especialmente indicada para aplicaciones de poliuretano reactivo (HOTMELT PUR)

ANCHO DE TRABAJO	2200 mm
RODILLO GRABADO	1
RODILLO PRESIÓN	1
RODILLO CALANDRA	1

VELOCIDAD MECÁNICA 35 m/minuto.

GRAMAJES DE APLICACIÓN

El rango de aplicación siempre está supeditado al grabado del rodillo, incluye un rodillo con posibilidad de aplicación entre 5-20grs/m2.

PRODUCCIÓN

0 – 35 m/minuto, dependiendo de los materiales a laminar, su estado (dureza, deformación).

MATERIALES

Tejidos, Non Woven, Puntos, PU, Foams, Films, Tejidos para colchón, Láminas PVC, Rizos, Napas, Algodones...

EQUIPAMIENTOS COMPRENDE LOS SIGUIENTES ELEMENTOS

- * Motorización con motores y variadores AC, Reductores.
- * Rodillo Grabado calefactado con Baño de aceite interno y con control de temperatura.
- * Rasqueta ajustable, calefactada.
- * Pantalla Táctil de control para regulación de temperatura, velocidad máquina, posicionamiento de medidas rodillos, visualización de estado de las zonas de temperatura.
- * Archivos de Alarmas
- * Sincronización.
- * Abridores Rosca progresiva
- * Rebobinador motorizado con control de Tensión.
- * Velocidad de la máquina.
- * Controles de tensión paso material.
- * Desbobinadores con control de tensión. Motorizados.
- * Cuadro Eléctrico con: Autómatas Programables, Variadores de Velocidad, Protección Térmica, Servo Drivers.

SEGURIDADES

Barreras Fotoeléctricas, Emergencias...

LAM-PUR 2200

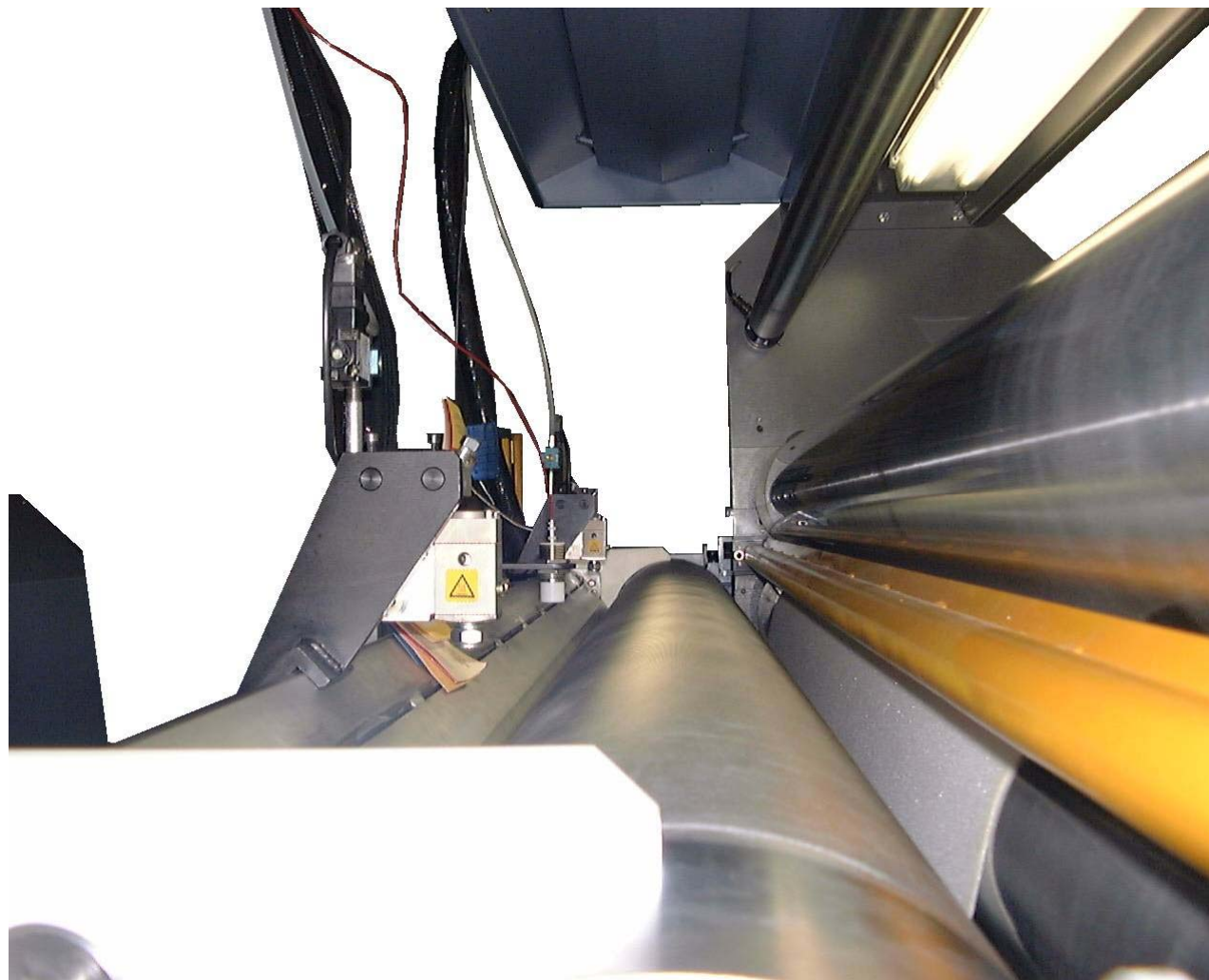

NER PF

INOX ELX

F MARIN

LAM-PUR 2200

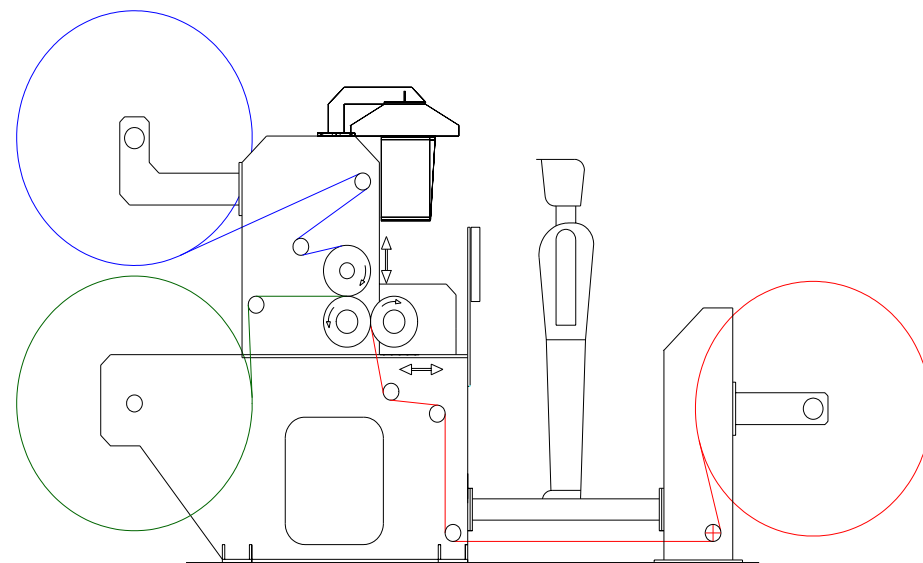

NER PF

INOX ELX

F MARIN

LAM-PUR 2200

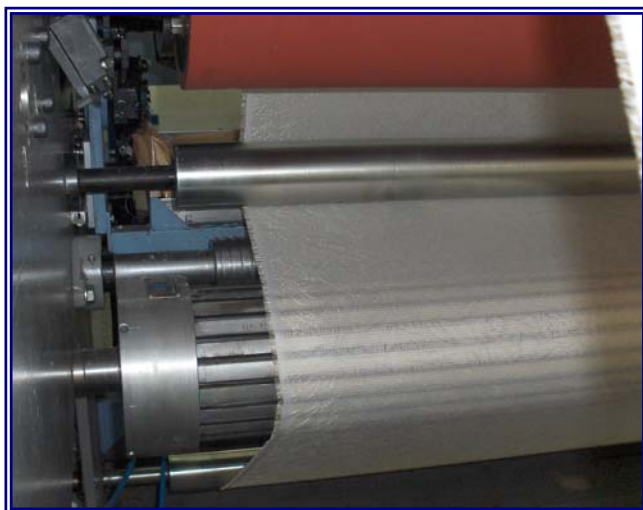

LAM-PUR 2200

- 1.- SUSTRATO Nº1
- 2.-SUSTRATO Nº 2
- 3.-TARIMA SERVICIO
- 4.- ALIMENTADOR SUSTRATO Nº2
- 5.-BARRERAS SEGURIDAD
- 6.-ENCOLADOR+CALANDRA
- 7.-PANEL CONTROL TÁCTIL
- 8.-RODILLO ABRIDOR-EXTENSOR
- 9.-CAMPANA EXTRACCIÓN VAHOS
- 10.-REBOBINADOR CONTACTO

LAMINADORA PUR-COMPACTA
 RODILLO GRABADO
 MODELO: LAM-PUR 2200

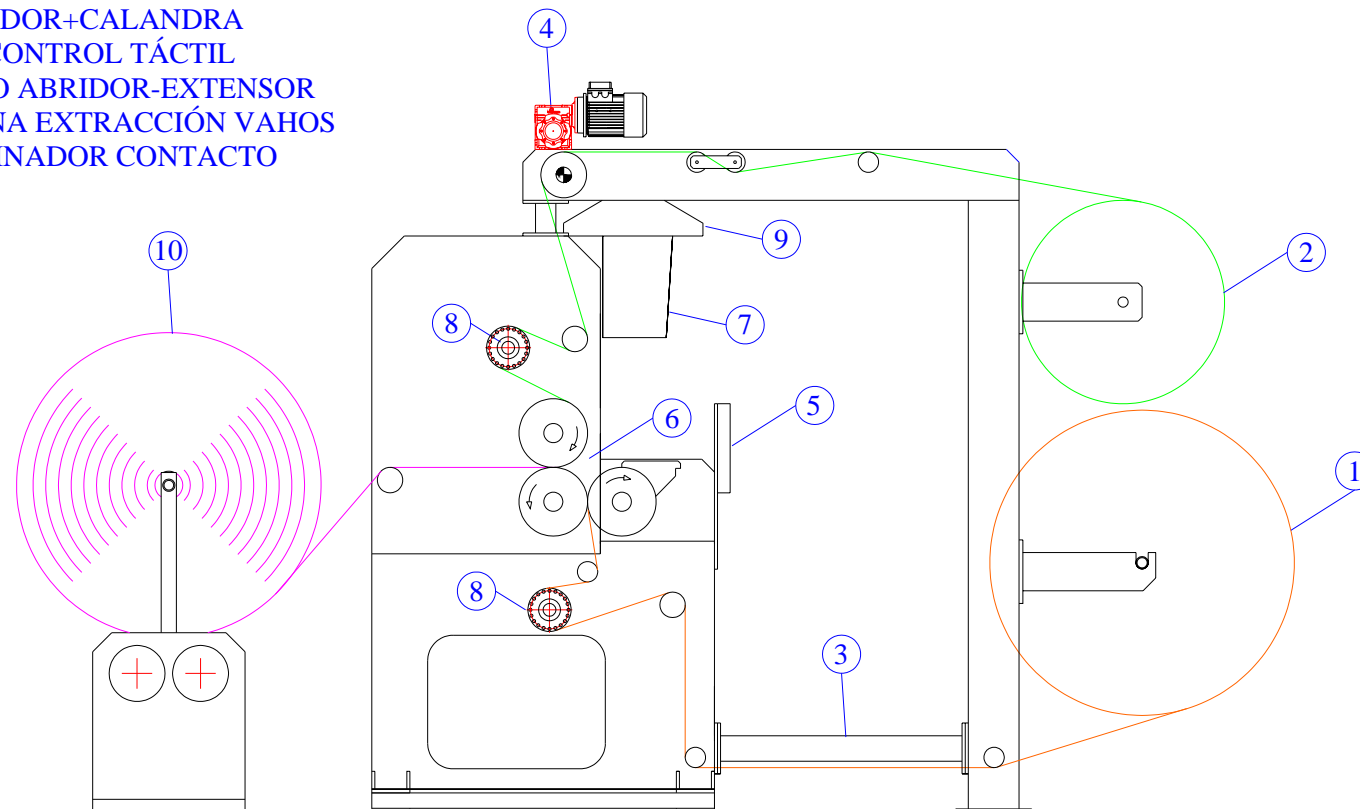

NER PF

INOX ELX

F MARIN

LAM-PUR 2200

LAMINANADORA PUR-COMPACTA+CARRO BOTA
 RODILLO GRABADO
 MODELO: LAM-PUR 2200+CB

LEYENDA:

- 1.- SUSTRATO N°1
- 2.-SUSTRATO N° 2
- 3.-TARIMA SERVICIO
- 4.- ALIMENTADOR SUSTRATO N°2
- 5.-BARRERAS SEGURIDAD
- 6.-ENCOLADOR+CALANDRA
- 7.-PANEL CONTROL TÁCTIL
- 8.-RODILLO ABRIDOR-EXTENSOR
- 9.-CAMPANA EXTRACCIÓN VAHOS
- 10.-REBOBINADOR

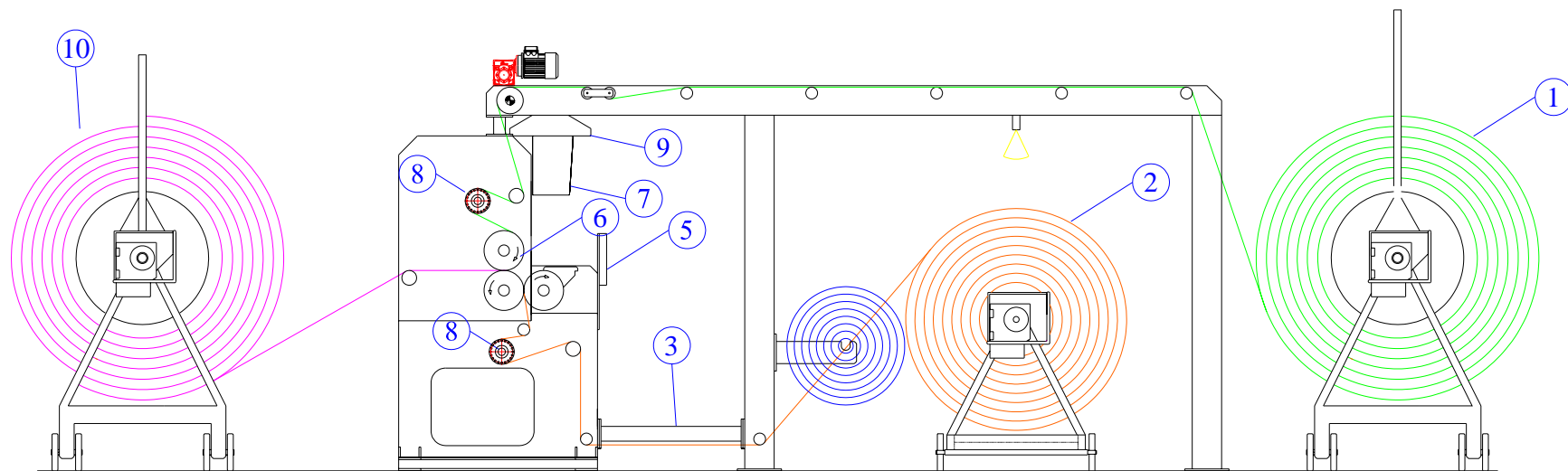

NER PF

INOX ELX

F MARIN

LAM-PUR 2200

LAMINADORA PUR-COMPACTA +JOTA
 RODILLO GRABADO
 MODELO: LAM-PUR 2200 + JOTA

LEYENDA:

- 1.- SUSTRATO Nº1
- 2.-SUSTRATO Nº 2
- 3.-JOTA
- 4.- ALIMENTADOR SUSTRATO Nº2
- 5.-BARRERAS SEGURIDAD
- 6.-ENCOLADOR+CALANDRA
- 7.-PANEL CONTROL TÁCTIL
- 8.-RODILLO ABRIDOR-EXTENSOR
- 9.-CAMPANA EXTRACCIÓN VAHOS
- 10.-REBOBINADOR CONTACTO

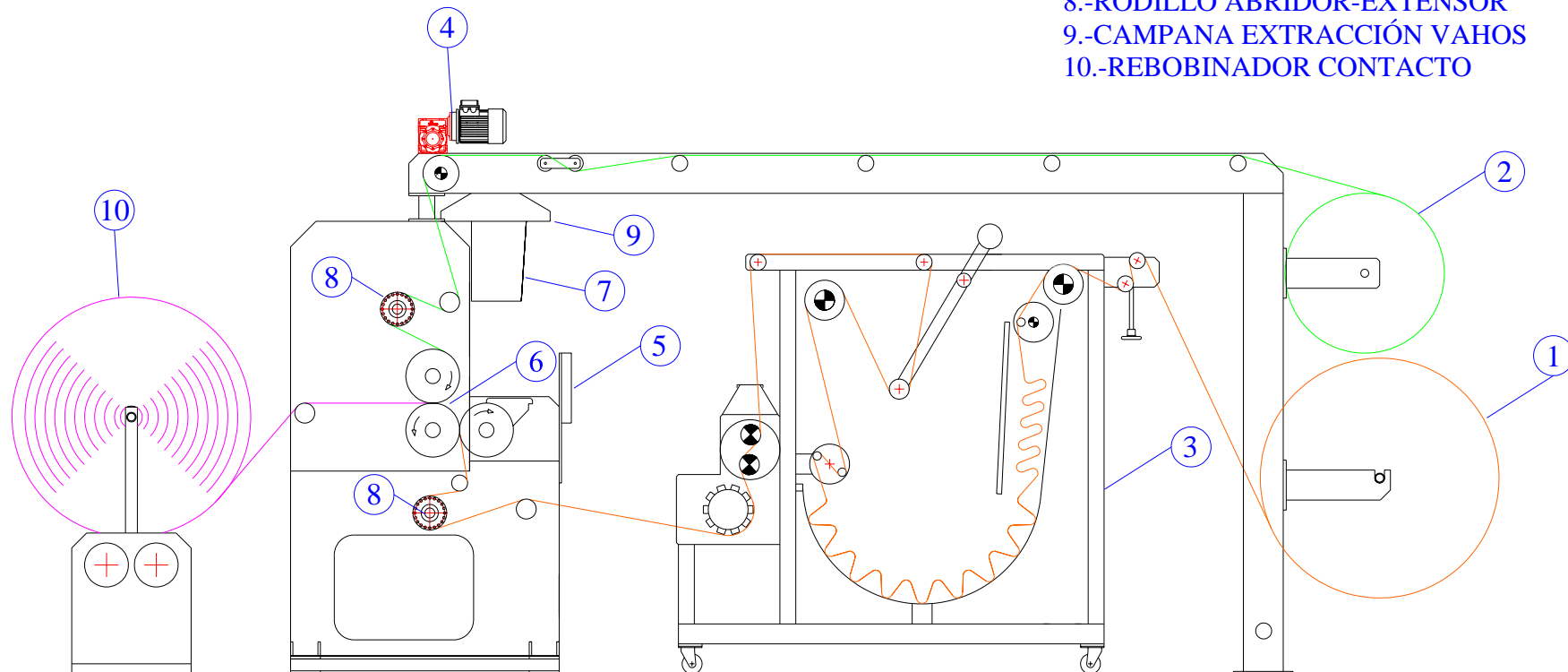

NER PF

INOX ELX

F MARIN

Inox-Elx, S.L. maquinaria

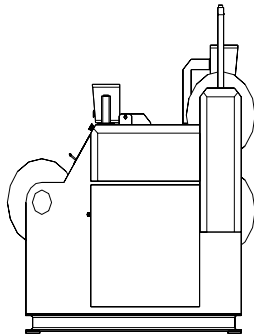

Partd. Algorós, P-2, Nº54-B
Ctra. del León, Km 1.800
03293 ELCHE (ALICANTE)
Tel.: 96 663 09 28 Fax: 96 663 16 34
www.inox-elx.com
inox-elx@inox-elx.com

NER PF

INOX ELX

F MARIN

CUSTOM-DESIGNED MACHINES



ISO 9001